

## סדרת מפוחי k

חברתנו מתכננת מייצרת ומספקת מפוחים צנטריפוגליים תעשייתיים מסדרת k. סדרת מפוחים זו מתוכננת לעבודה בתנאי עומס גבוהים של שאיבת אוויר רווי אבק ועשן.

יצור המפוח מתבצע בעזרת מיכון מתקדם:  
חיתוך בלייזר, וחיבור חלקים בריתוך רציף עבור חוזק מכני.  
כפות המאיץ מחוברות לגוף בריתוך רציף, הריתוך מתבצע על ידי רובוט.  
סדרת מפוחי k מגיע במגוון תצורות ועם מגוון מאיצים ע"פ אופי העבודה.

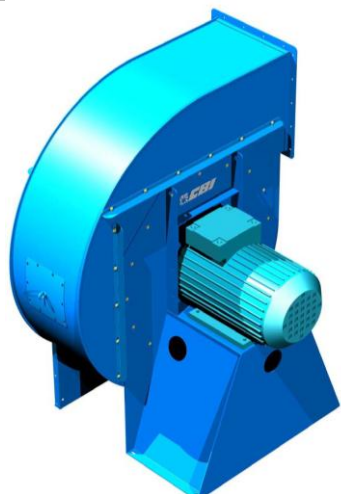



סידור 4  
מאיץ מחובר ישירות לציר המאיץ

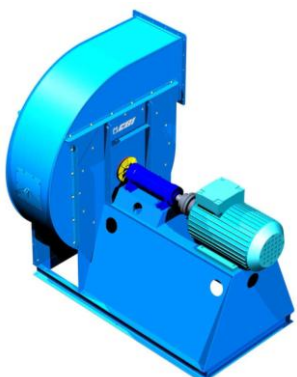

סידור 8  
מאיץ המפוח מחובר לציר המנוע דרך מחבר אלסטי גמיש.

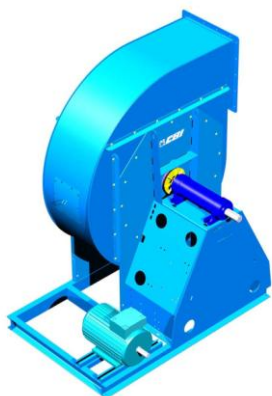

סידור 12  
הינע רצועות, מנוע מוצב על בסיס משותף.

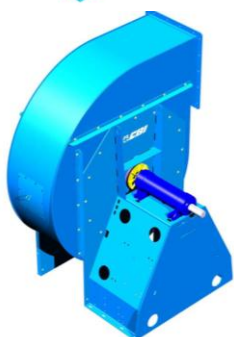

סידור 1  
הינע רצועות, מנוע מוצב על בסיס המפוח.

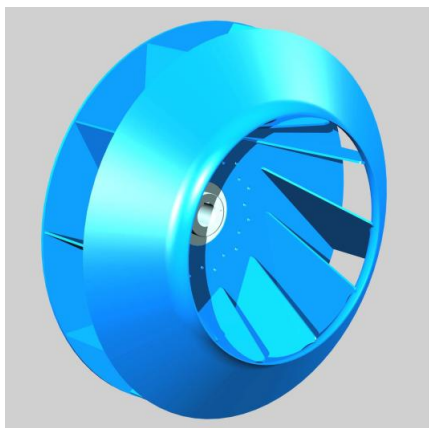

KB

הינו מאיץ הבנוי במיוחד לנצילות וביצועים גבוהים במיוחד הולכת אוויר רווי אבק שמן וגזים בריכוזים נמוכים .

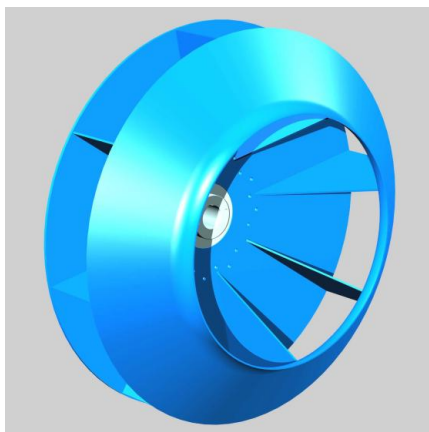

KR

הינו מאיץ הבנוי במיוחד להעברת גזים ואוויר המכילים ריכוז גבוהה של חלקיקים כדוגמת אבק, שבבים ונסורת.

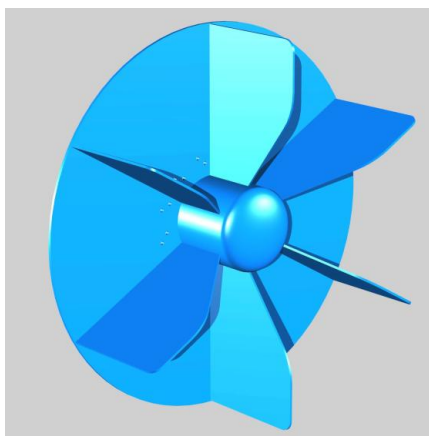

KF

הינו מאיץ הבנוי לעבודה מאומצת במיוחד , כאשר נדרש להעביר אוויר וגזים המכילים חלקיקים כבדים, דביקים או סיביים ארוכים



אנו זמינים לכל שאלה או בקשה במלפון או בדוא"ל  
סניף צפון - 0526915111, קיבוץ כפר בלום, 1215000  
סניף מרכז/דרום - 0737870729, ערוגות 27, ניצני עוז  
דוא"ל: [Info@airms.co.il](mailto:Info@airms.co.il)